

# Safir Şifonyer Kurulum Şeması

- 1-Alt Ayak Tabla - (No.1 -9685)
- 2-Sol Yan Dikme - (No.2 -9686)
- 3-Sağ Yan Dikme - (No.3 -9687)
- 4-Üst Tabla - (No.4 -9688)
- 5-Şifonyer Taç - (No.5 -9698)

- 6-Çekmece Kapak - (No.6 -9690)
- 7-Çekmece Arkası - (No.7 -9691)
- 8-Çekmece Yanları - (5212)

Not : Parça talebinde parça numaraları ile birlikte talepte bulunabilirsiniz.

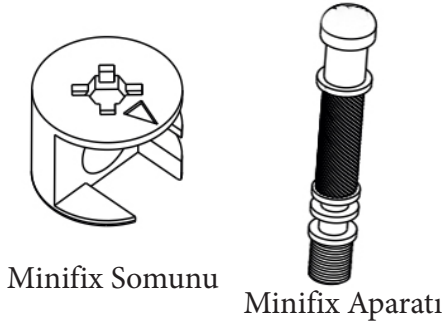
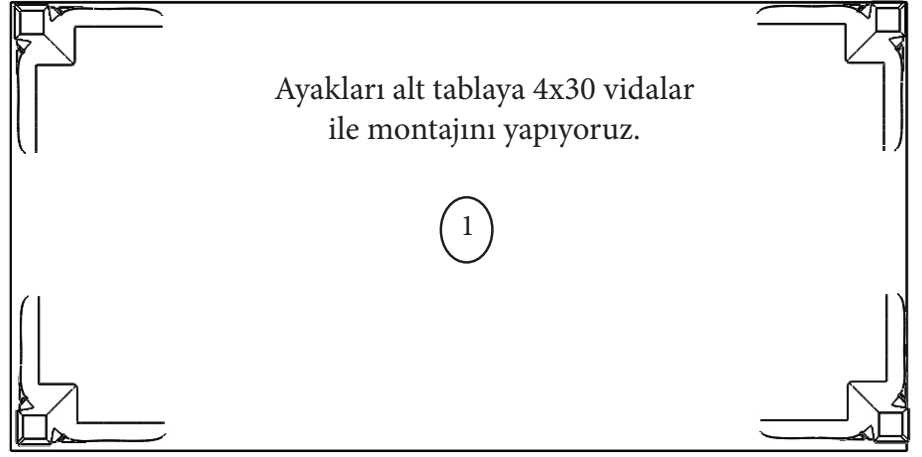
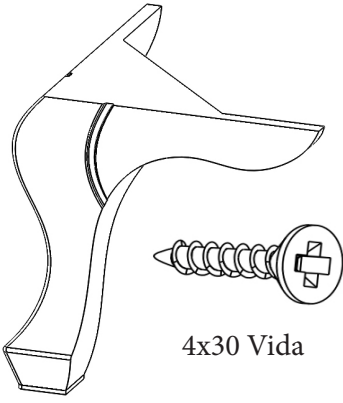

Şifonyer yanlarını, üstünü ve tacın montajını yapıyoruz.

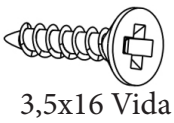

Raylar izlerde belirtilen ilk noktaya takılması gerekmektedir.

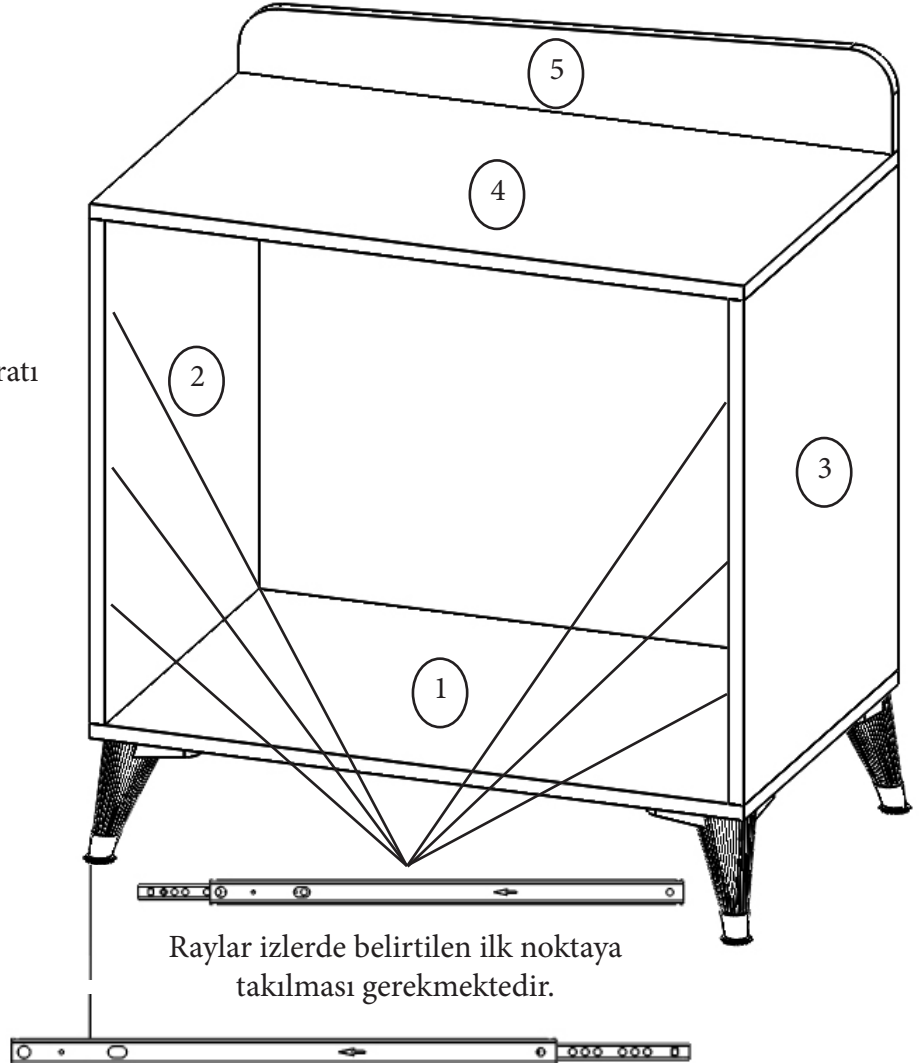

Çekmece yanlarını minifix aparatları ile birlikte çekmece ön tablasına bağlantısını yapıyoruz.

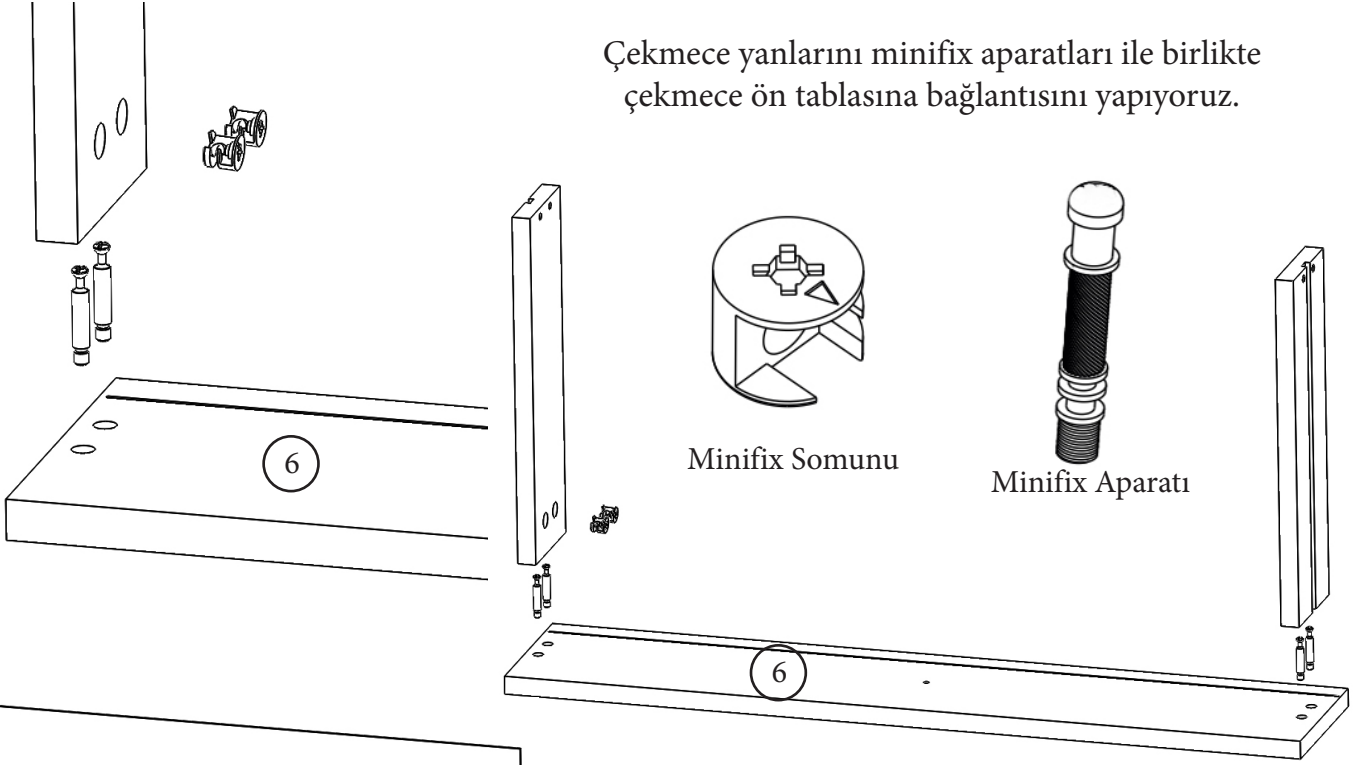

Çekmece yanlarını bağladıktan sonra çekmece arkalığını alyan vidalar ile sabitliyoruz.

Hazırladığımız çekmece kasasının alt kısmına uygun ölçüdeki çekmece duralitini beyaz kısımı çekmece içine gelecek şekilde kıl çivileri çekiç yardımı ile çakıyoruz.

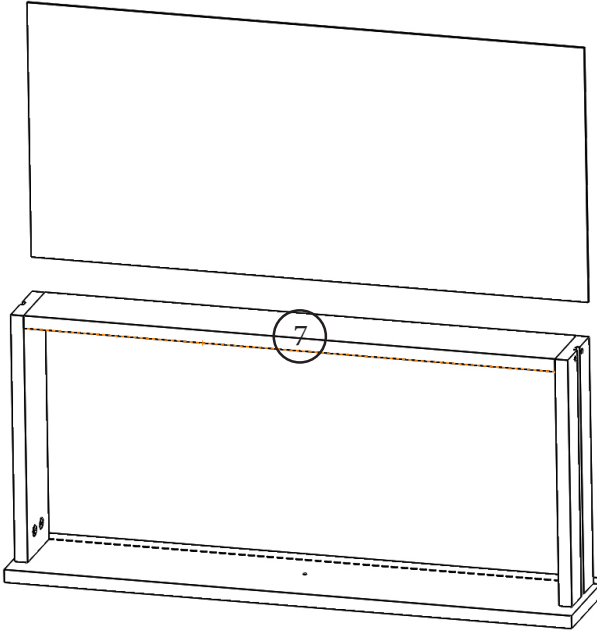

Son olarak kulpları takıyoruz.

Tebrik ederiz Şifonyer kurulumu tamamlanmıştır.

Bizi tercih ettiğiniz için teşekkür ederiz.

