

İnci Beşik Kurulum Şeması

1-Sallama Yanları - (No.1-9852)

2-Sallama Alt Kayıtları - (No.2-9853)

3-Sallama Üst Kayıtları - (No.3-9854)

4-Kasa Sağ Yan Dikme - (No.4-9855)

5-Kasa Sol Yan Dikme - (No.5-9856)

6-Kasa Ön/Arka Kayıtlar - (No.6-9857)

7-Çekmece Kapak - (No.7-9858)

8-Çekmece Arkası - (No.8-9859)

9-Çekmece Yanları - (5010)

Not : Parça talebinde parça numaraları ile birlikte talepte bulunabilirsiniz.

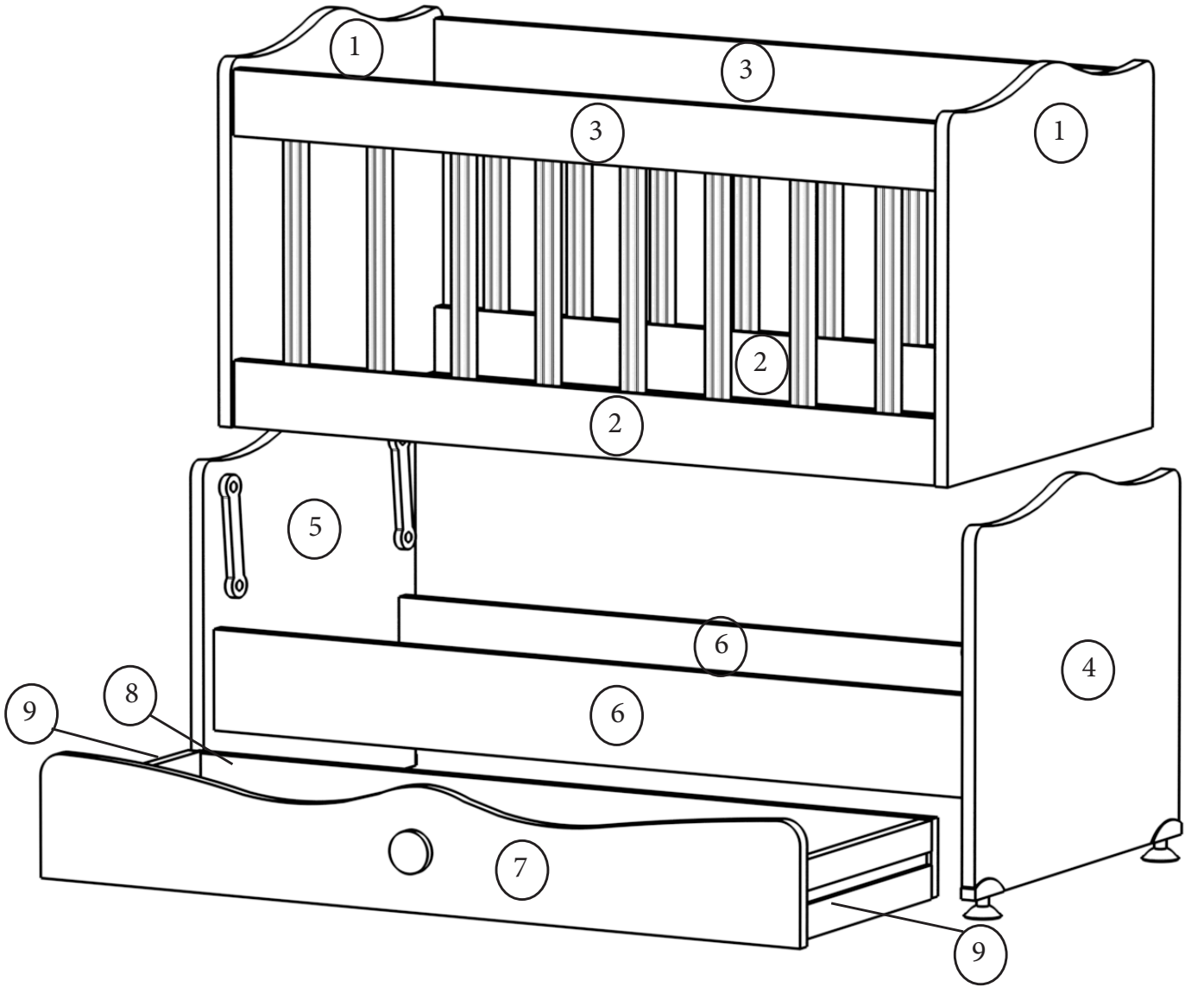



Rayların montajını yaparken, rayların ok yönünü üst kısımda kalacak şekilde ok yönü göstermesi gerekmektedir

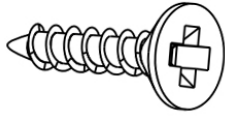

3,5x16 Vida

Rayları yukarıda şekilde gösterildiği gibi, ray izleri olarak belirtilen yerlere 3,5x16 vida ile montajını yapıyoruz.

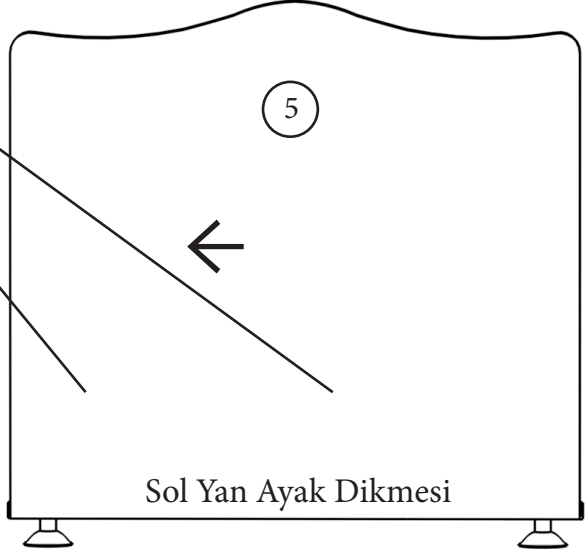

Sol Yan Ayak Dikmesi

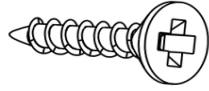
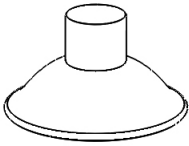
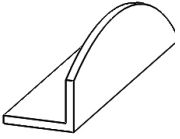

Ayak yuvalarını, 4x30 Ağaç Vidaları ile montajını yapıyoruz.
Vidalı ayakları, ayak yuvalarına takıyoruz.

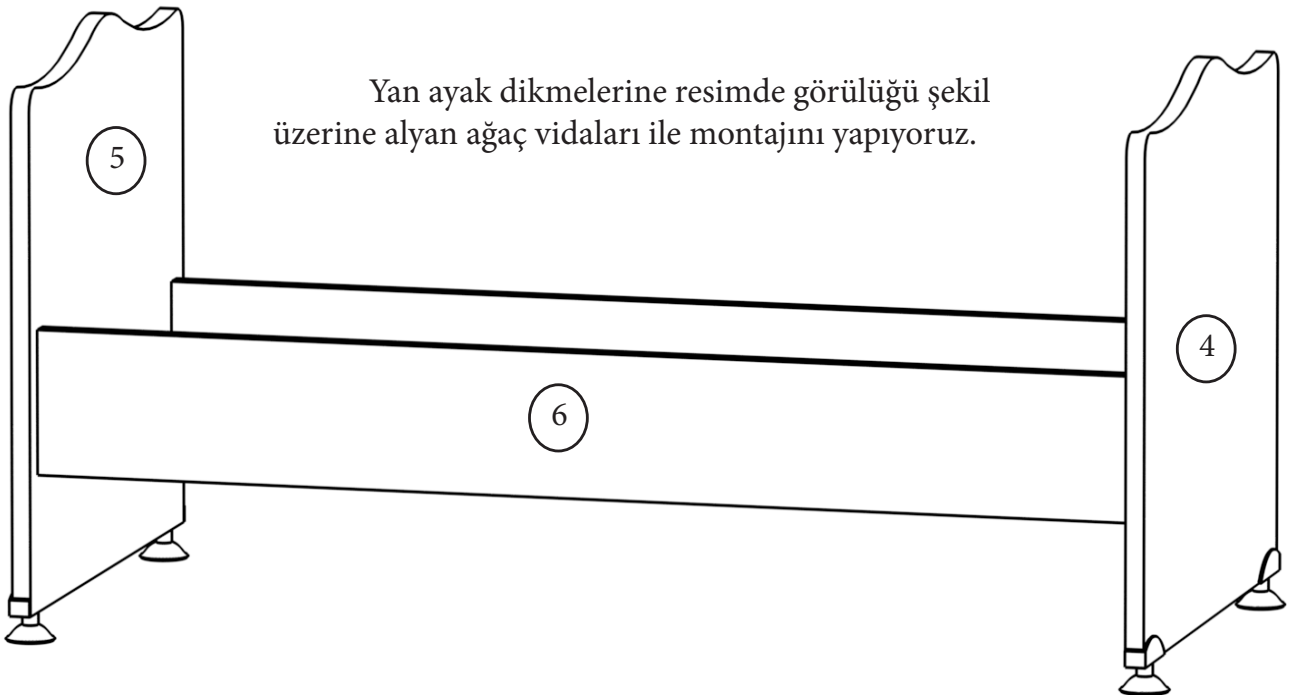

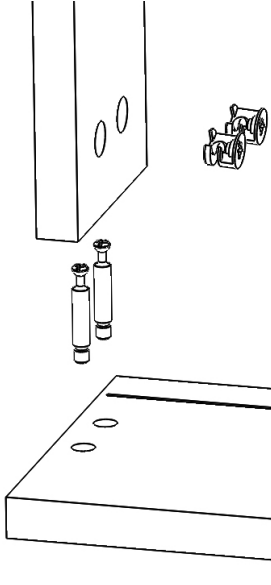

Çekmece yanlarını minifix aparatları ile birlikte çekmece ön tablasına bağlantısını yapıyoruz.



Minifix Somunu

Minifix Aparatı

Çekmece yanlarını bağladıktan sonra çekmece arkalığını alyan vidalar ile sabitliyoruz.

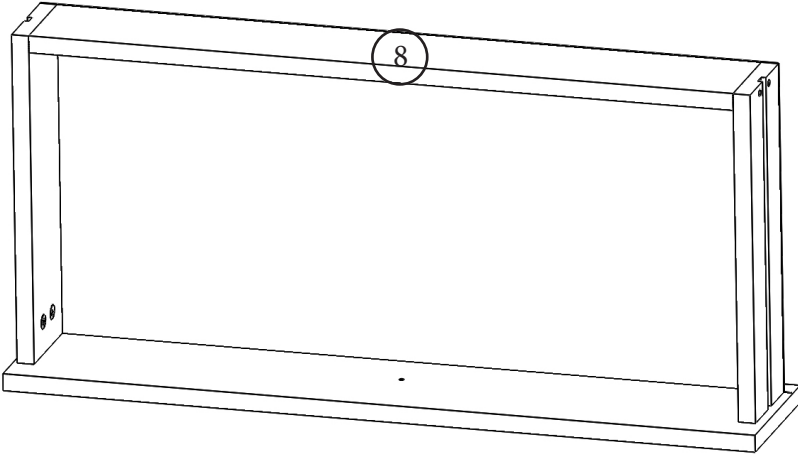

Hazırladığımız çekmece kasasının alt kısmına uygun ölçüdeki çekmece duralitini beyaz kısmı çekmece içine gelecek şekilde kıl çivileri çekiç yardımı ile çakıyoruz.

Çekmece kasalarını çekmecerlere 3,5x16 vidalar ile çekmece yanlarından sabitliyoruz. Kulpların montajını yapıyoruz.

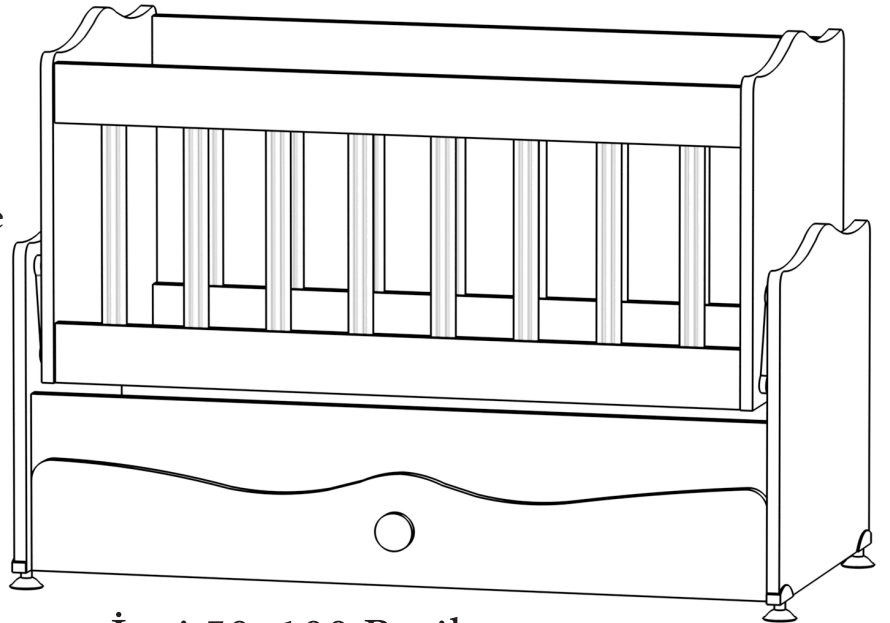

İnci 50x100 Beşik